

千兆48口以太网交换机（铁壳）

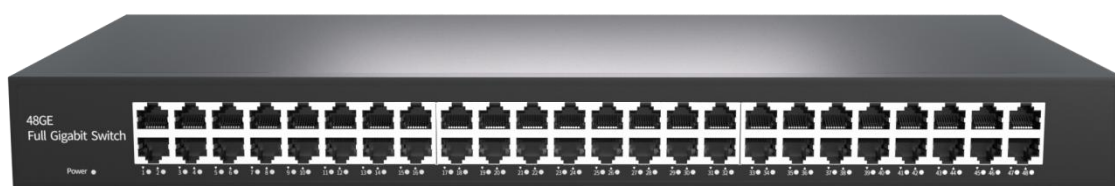

产品概述

RG210-T48GE，是联网睿杰自主研发的千兆48口铁壳以太网交换机，提供48个10/100/1000M自适应RJ45端口，每端口均支持MDI/MDIX自动翻转及双工/速率自协商；支持IEEE 802.3x全双工流控和Backpressure半双工流控。

即插即用，无需管理；动态LED指示灯，提供简单的工作状态提示及故障排除。

特色功能

产品特点

● 线速转发,性能优越, 7*24 小时不掉线

◇ 采用存储转发机制, 拥有强大的带宽处理能力;内部集成大容量缓存,保证所有端口均可实现千兆无阻塞线速转发,降低数据转发延迟,避免数据丢包, 转发更流畅。



● 强劲内芯, 大缓存设计, 稳定传输

◇ 采用高性能芯片, 性能优越, 运行效率更高, 带来强劲数据处理能力, 网络稳定畅快。

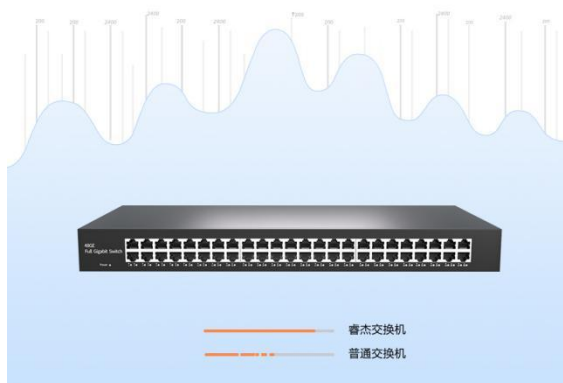

● 4KV 专业端口防雷, 无惧恶劣环境

◇ 集成专业防雷电路,端口防雷高达 4KV,有效防止雷雨天气雷击产生感应电流导致交换机端口或交换机损坏, 强力保障监控系统稳定性。



● 即插即用,无需设置

◇ 每个端口支持 10/100/1000M 速率自适应、双工模式自动协商, 支持端口自动翻转, 即插即用, 使用简便。

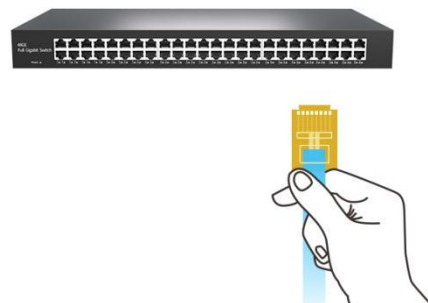

技术参数

| 型号 | | RG210-T48GE |
|----------------|--------|------------------------------------------------------------------------------------------------------------------------------------|
| 端口特性 | | |
| 固定端口 | RJ45端口 | 48个10/100/1000Base-T RJ45 端口 |
| | 电源接口 | 内置电源 AC100-240V |
| 网口特性 | | 10/100/1000Base-T 自动侦测，全/半双工 MDI/MDI-X 自适应 |
| 双绞线传输 | | 10BASE-T: Cat3, 4, 5 UTP (≤100 meter) 100BASE-TX: Cat5 or later UTP (≤100 meter) 1000BASE-T: Cat5e or later UTP (≤100 meter) |
| 网线 | | Cat5以上 |
| 交换芯片参数 | | |
| 网管类型 | | 非网管 |
| 网络协议 | | IEEE802.3 10BASE-T; IEEE802.3i 10Base-T; IEEE802.3u 100Base-TX; IEEE802.3x Flow Control; IEEE802.3ab 1000Base-T; |
| 转发模式 | | 存储转发 (全线速) |
| 背板带宽 | | 96Gbps (无阻塞) |
| 包转发率@64byte | | 71.421Mpps |
| MAC地址表 | | 16K |
| 包转发缓存 | | 12Mb |
| 巨型帧 | | 12KB |
| LED指示灯 | | PW: 电源指示灯 (绿色); 网口指示灯: 1-48 |
| MTBF | | 100,000+ 小时 |
| 物理规格参数 | | |
| 工作温度/湿度 | | -10~+55°C; 5%~90% RH无凝结 |
| 存储温度/湿度 | | -40~+85°C; 5%~95% RH无凝结 |
| 外观尺寸 包装尺寸 | | 310*135*45mm/355*205*83mm |
| 净重/毛重 | | <2.2kg / <2.8kg |
| 安装方式 | | 机架式安装 |
| 产品认证与质保 | | |
| 防雷/防护等级 | | 端口防雷: 4KV; 防护等级: IP30 |
| 静电防护 (ESD) | | 接触放电: 8KV; 空气放电: 15KV |
| 材质 | | 金属外壳 |
| 安规认证 | | CE, FCC, RoHS, |
| 质保期 | | 1年 |
| 装箱清单 | | |
| 设备 | | 1台 |
| 电源 | | 1个 |
| 产品说明书 | | 1份 |
| 保修卡与合格证 | | 1份 |

尺寸图纸

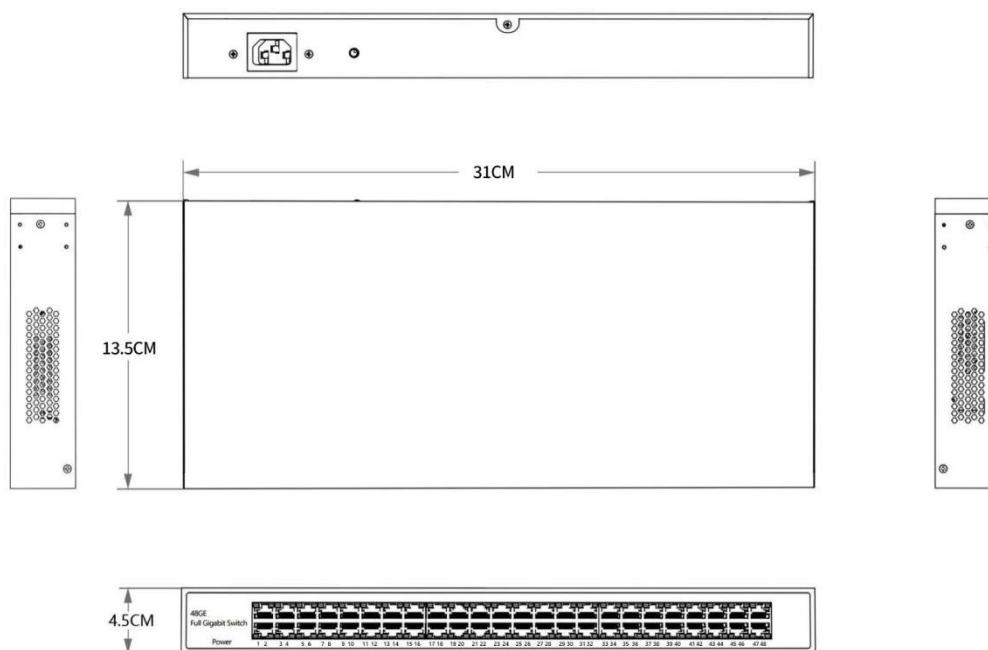

端口功能标示

正面板

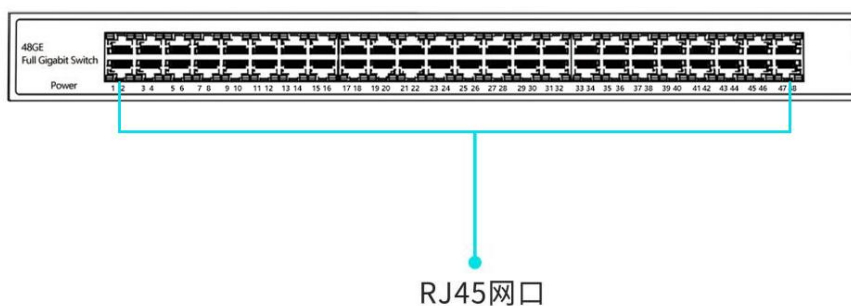

反面板

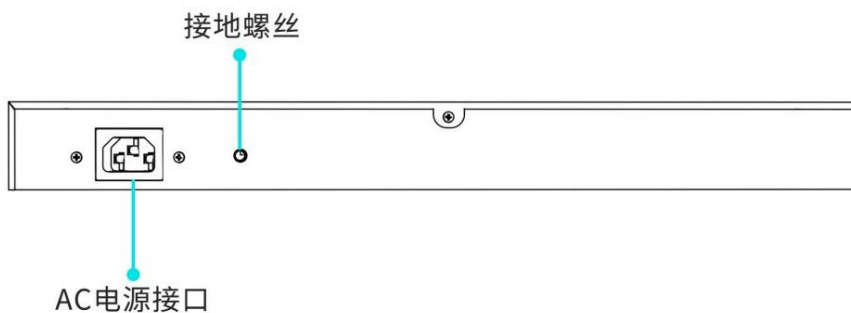

应用拓扑

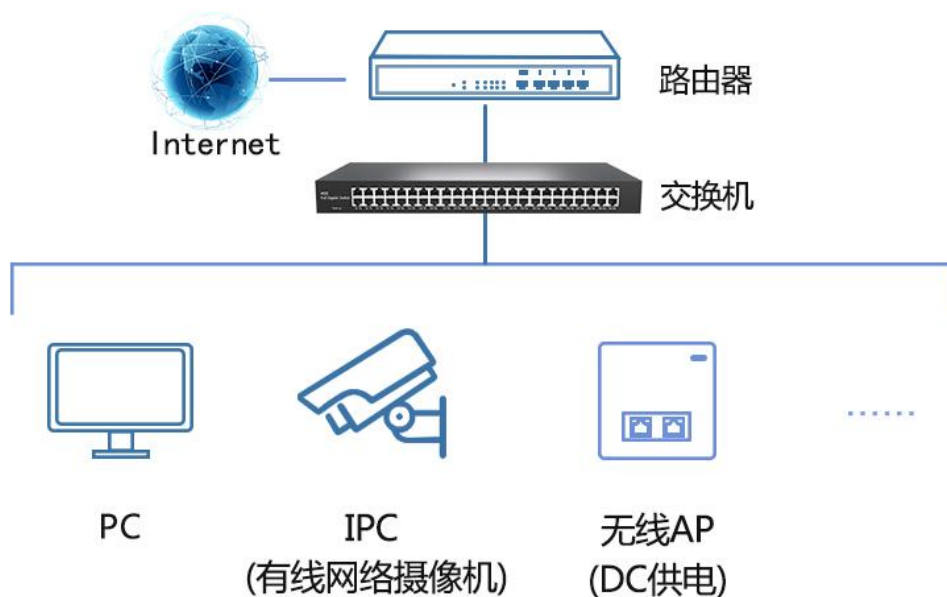

订购信息

| 设备名称 | 设备信息 | 标配电源 |
|--------------------|----------------------------------------------------------------------------------------------|--------|
| RG210-T48GE | 48个10/100/1000Base-T以太网端口；金属外壳，支持MDI/MDIX自动翻转及双工/速率自协商；支持IEEE 802.3x全双工流控和Backpressure半双工流控。 | 内置AC电源 |

联系我们



深圳市联网睿杰通讯技术有限公司

业务热线: +86 19925135380

技术支持: +86 18165703534

邮 箱: 475557227@qq.com

网 址: <https://www.iotruijie.com/>

地 址: 深圳市龙华区观澜街道桂香社区品顺路55号A2栋厂房714

关于文档

本文档中的商标、图片、标识均归深圳市联网睿杰通讯技术有限公司所有。未经深圳市联网睿杰通讯技术有限公司明确书面许可, 任何单位或个人不得擅自仿制、复制、誊抄或转译本书或全部内容, 不得以任何形式或任何方式(电子、机械、影印、录制或其他可能的方式)进行商品传播或用于任何商业、盈利目的。本文档可能含有预测信息, 因此本文档信息仅供参考, 不构成任何要约或承诺, 本公司做出更正或修改恕不另行通知。

版权所有 © 深圳市联网睿杰通讯技术有限公司 保留一切权利