

# RUB 通用型大功率继电器

- ◆ 负载容量大，2C 3C 10A
- ◆ 使用寿命长
- ◆ 八脚或十一脚插入式安装
- ◆ 带点动测试及自锁功能
- ◆ 配有双向指示灯装置
- ◆ 申乐工控继电器，广泛应用于PLC、数控系统、机器人、智能制造等控制系统的输出信号和安全驱动是实现远程控制、生产加工、包装、输送、检测、仓储等各类设备和产品自动化装配线的理想选择。

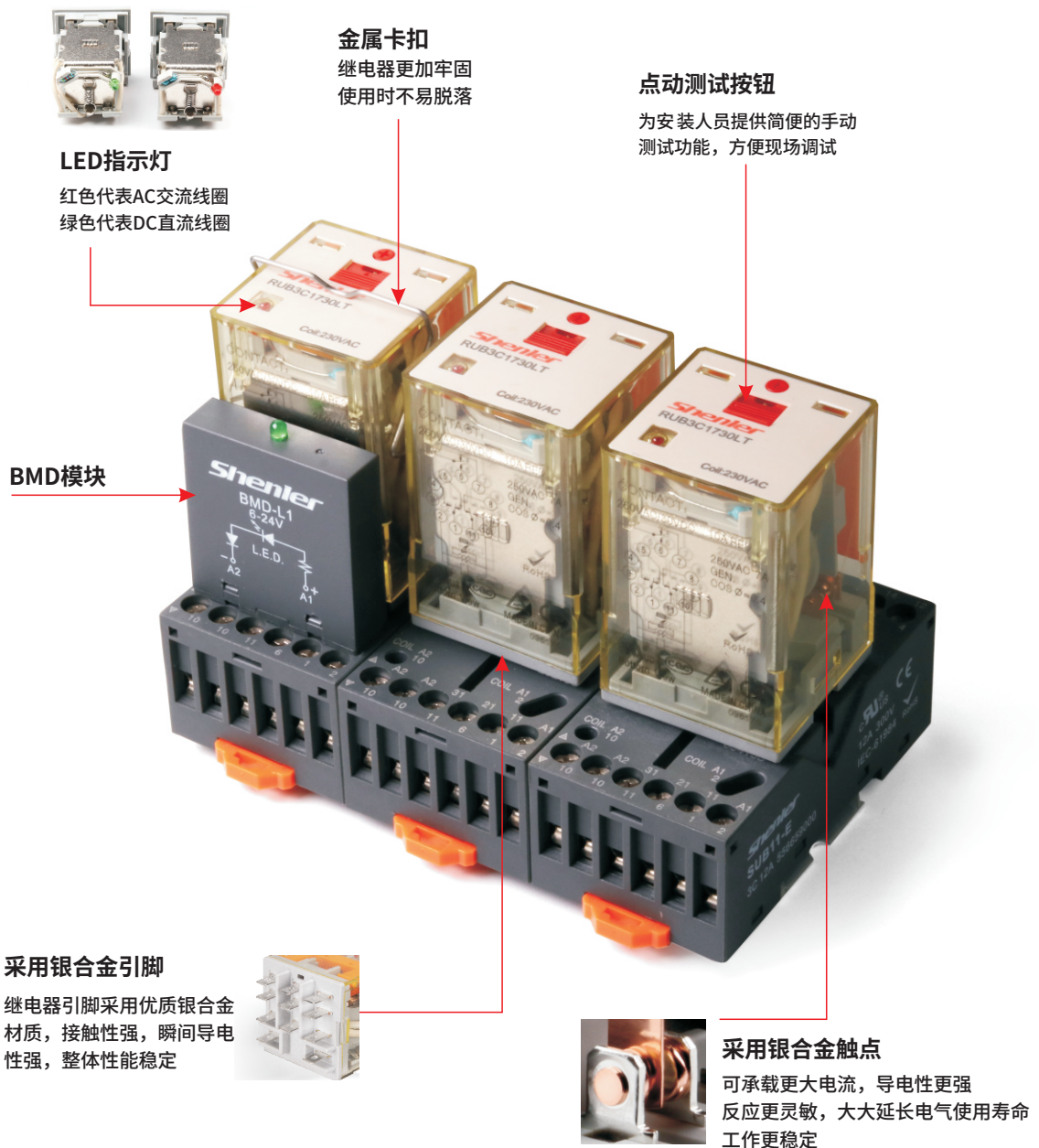

# RUB

通用型大功率继电器



继电器

+



插座

=

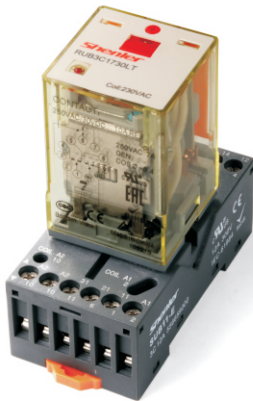

继电器套装

RUB □ □ □ □

选项:

LT: LED + 测试按钮

线圈电压:

006~220:6~220VDC

506~740:6~240VAC

接线图形式:

1:-1

2:2-1

5:5-1 (仅限3C)

触点形式:

2C (C: 转换)

3C (C: 转换)

继电器系列名称

## 产品性能

形式	2C,3C	
负载 (阻性)	10A/250VAC 30VDC(阻性RES) ; 7A/250VAC 30VDC(感性GEN)	
触点	最大切换功率(阻性)	2500VA,300W
	接触电阻(初始)	≤50mΩ
材料	Ag alloy	
电气寿命 (频率1S通, 9S断)常温	≥10 <sup>5</sup> 次(1800 Ops/h)	
机械寿命	≥2000 x 10 <sup>4</sup> 次 (18000 Ops/h)	
吸合电压(23°C)	≤80% (额定电压)	
释放电压(23°C)	DC:≥10% (额定电压), AC:≥30% 50/60Hz (额定电压)	
最大电压(23°C)	110% (额定电压)	
绝缘电阻	≥100MΩ (500VDC)	
线圈功率	DC (W)	约1.5
	AC (VA)	约2.7
吸合时间 (额定电压)	≤30ms	
释放时间 (额定电压)	≤20ms	
初始耐压	同极触点之间	1000VAC/1min (漏电流1mA)
	异极触点之间	2500VAC/1min (漏电流1mA)
	触点与线圈间	2500VAC/1min (漏电流1mA)
绝缘特性IEC 60664 UL 840	额定电压	250VAC
	污染等级	3
	过压等级	III
耐冲击电压 (波形: 1.2/50us)	4000V	
防护等级	IP50	
储存温度/储存湿度	-55~+85°C/5%~68%RH (18个月) ★	
工作温度/工作湿度	-10~+55°C/5%~85%RH(无冷凝)	
大气压力	86~106KPa	
耐冲击	10G (正弦半波脉冲: 11ms)	
耐振动	10~55Hz 双振幅: 1.5mm	
安装方式	插入式	
重量	约85g	

★ 如储存时间超过18个月 (以出厂日期开始计算), 避免性能参数受影响, 建议重新检测参数后使用

### 线圈规格(23°C)

电压代号	006	012	024	048	110	220	
额定电压V.DC	6	12	24	48	110	220	
线圈电阻Ω	23.7	96	430	1640	7360	29500	
电压代号	506	512	524	536	548	615	730
额定电压V.AC	6	12	24	36	48	115	230
线圈电阻Ω	3.9	17	62.5	144	305	1250	5900

注：线圈电阻公差，线圈额定电压标称值小于10000Ω以下±10%Ω；大于10000Ω以上±15%Ω。

### 性能曲线图

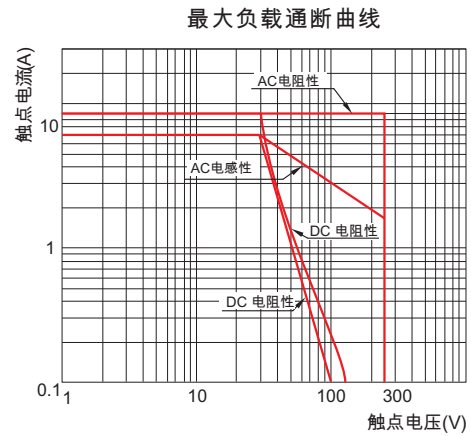
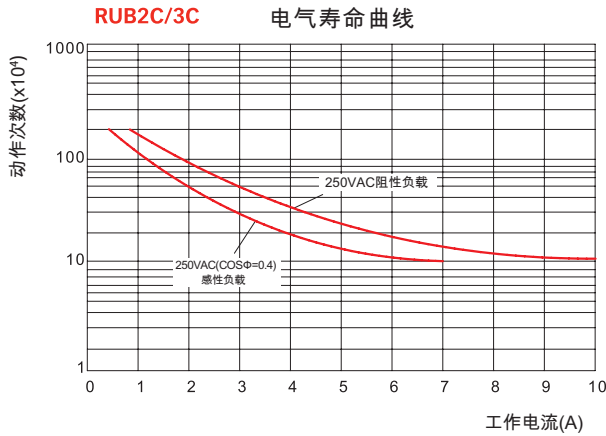

### 外形图尺寸 (mm)

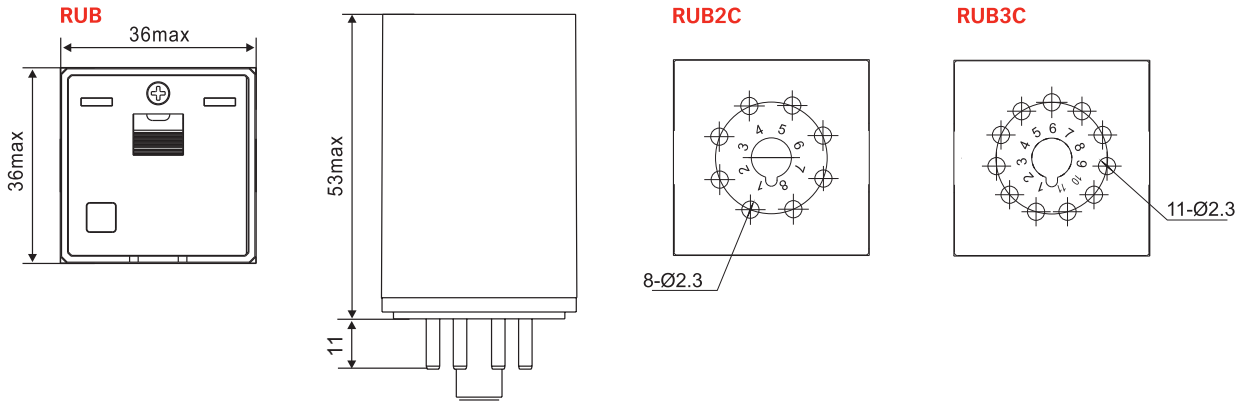

### 接线图

**RUB2C1**

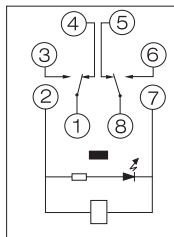

⑦②：A1, A2  
COM  
NO  
④⑤：NC

**RUB2C2**

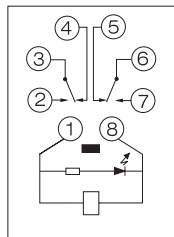

⑧①：A1, A2  
③⑥：COM  
②⑦：NO  
④⑤：NC

**RUB3C1**

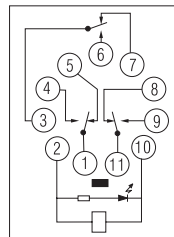

⑩②：A1, A2  
①③⑪：COM  
④⑥⑨：NO  
⑤⑦⑧：NC

**RUB3C2**

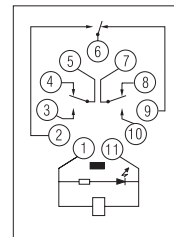

⑪①：A1, A2  
⑤⑥⑦：COM  
②③⑩：NO  
④⑧⑨：NC

**RUB3C5**

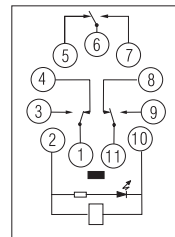

⑩②：A1, A2  
①⑥⑪：COM  
③⑦⑨：NO  
④⑤⑧：NC

**产品性能**



SUB08-E



SUB11-E



型号		SUB08-E	SUB11-E
额定负载	电流	A	12
	电压	V	300
介质耐压	V/min	2500	
螺钉扭矩	Nm	1.0	
外连接导线	AWG/mm <sup>2</sup>	20-14/0.5-2.5	
使用环境	°C	-40~+85	
重量	g	50	55

**配件附件表**

产品型号	金属卡簧	标记牌	模块
SUB08-E			
SUB11-E			
	SU60M	SU3P	BMD

**外形尺寸、安装尺寸 (mm)**

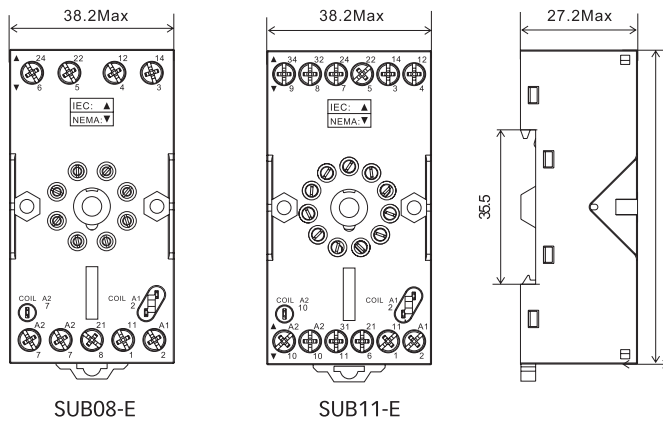

**端子配置及接线图**

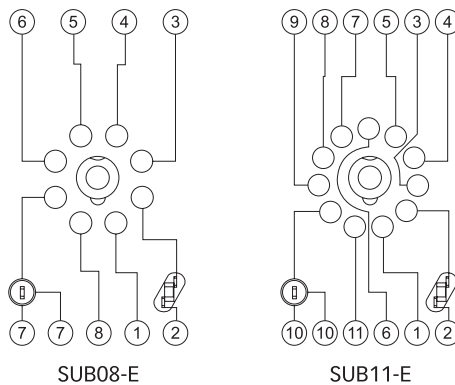

**产品性能**



**SUB08-A**

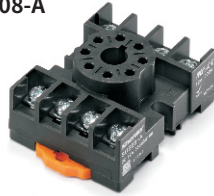

**SUB11-A**

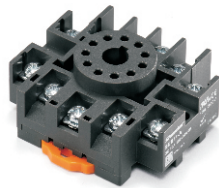

型号			SUB08-A	SUB11-A
额定负载	电流	A	12	10
	电压	V	300	
介质耐压		V/min	2500	
螺钉扭矩		Nm	1.0	
外连接导线		AWG/mm <sup>2</sup>	20-14/0.5-2.5	
使用环境		°C	-40~+85	
重量		g	37	50

**外形尺寸、安装尺寸 (mm)**

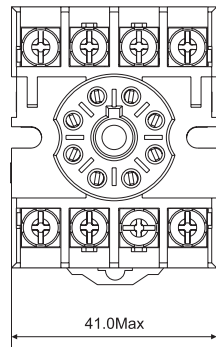

SUB08-A

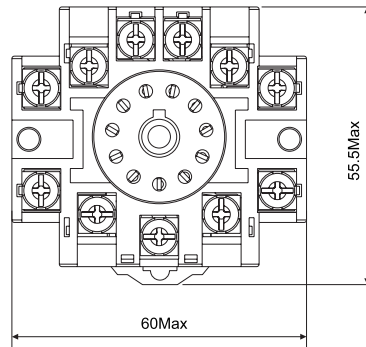

SUB11-A

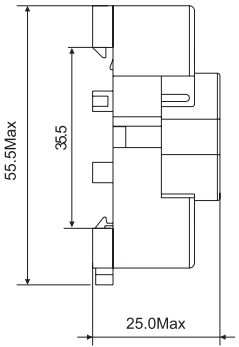

**端子配置及接线图**

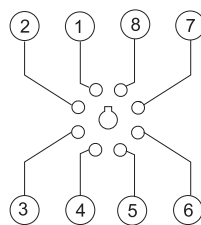

SUB08-A

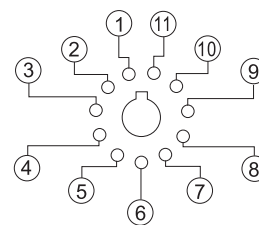

SUB11-A